

DRAFT

Datenblatt

Suspension Rope



DRAFT Suspension Rope S und M - klar

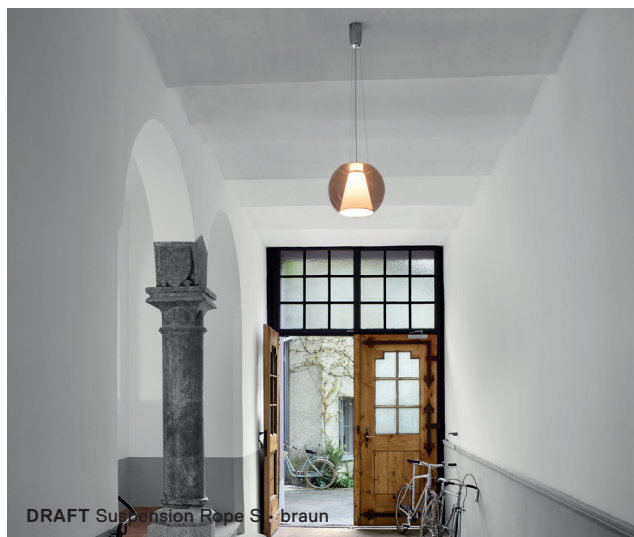

DRAFT Suspension Rope S - braun



DRAFT Suspension Rope M - klar

DRAFT macht aus der archetypischen Kugelleuchte ein Objekt von zeitgenössischer Prägnanz mit perfekt ausbalanciertem Licht: DRAFT verbindet diffuses Raumlicht mit einem direkten, weich gestreuten Lichtaustritt nach unten und gleichmäßig beleuchteten Flächen.

Anwendungsbereiche: DRAFT Suspension Tube stellt mit der klassischen Rohrabhängung einer Kugelleuchte einen stärkeren Bezug zur Architektur her, während DRAFT Suspension Rope mit ihrer Drahtseilabhängung tiefer in den Raum, bis über den Couchtisch abgehängt werden kann. Eine gestaffelt aufgehängte Gruppe der DRAFT Suspension wird zum attraktiven Leuchten-Cluster im Wohnraum, über dem Tisch, in Treppenaugen oder Foyers.

Design Jean-Marc da Costa

Materialien

Oberfläche



Glasschirm klar



Glasschirm braun



Glasschirm blau

Gehäuse

Aluminium hochglanzpoliert

Schirm

mundgeblasenes Glas

Reflektor

Polycarbonat opal

Varianten

Maße in mm

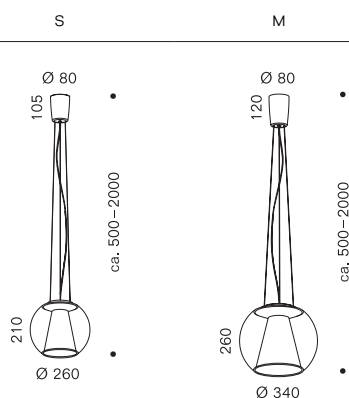

Gewicht

1,5 kg

3,0 kg

LED

Lichtfarbe	Farbwiedergabe CRI	Farbkonsistenz	Lichtstrom	Energieeffizienzklasse
2700 K	>97	2 Step	111 lm/W	E
3000 K	>97	2 Step	116 lm/W	E
S Dim2Warm	>95	3 Step	bis 97 lm/W	F
M Dim2Warm	>95	3 Step	bis 101 lm/W	F

Weitere Ausführungen (CCT/CRI) auf Anfrage erhältlich.
Lichtquelle durch Fachleute austauschbar.
Mittlere Lebensdauer 50.000 h (Angabe laut Hersteller).

Betriebsgerät

Steuerung	Anschlussleistung	Anschluss	Konstantstrom / Spannung	Feature
S TRIAC	11 W	230 V AC / 50 Hz	300 mA / 35 V	dimmbar
S DALI	11 W	230 V AC / 50 Hz	300 mA / 35 V	dimmbar, Touch DIM
M TRIAC	27 W	230 V AC / 50 Hz	700 mA / 35 V	dimmbar
M DALI	27 W	230 V AC / 50 Hz	700 mA / 35 V	dimmbar, Touch DIM

Betriebsgerät durch Fachleute austauschbar.
Die Leuchte darf maximal mit dem oben angegebenen Konstantstrom betrieben werden.



Lichttechnische Daten

Leistung CRI CCT Leuchtenlichtstrom

DRAFT Suspension Rope S glass clear

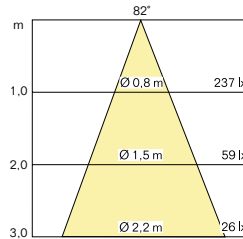
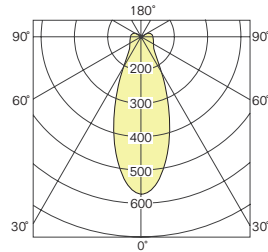

UGR ≤ 14

Light: directed downwards,
diffuse all around

Leistung	CRI	CCT	Leuchtenlichtstrom
11 W	Ra>97 R9>80	2700 K	780 lm
		3000 K	820 lm

DRAFT Suspension Rope S glass brown

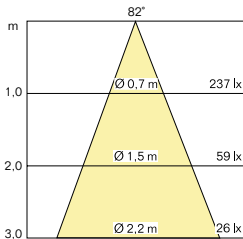
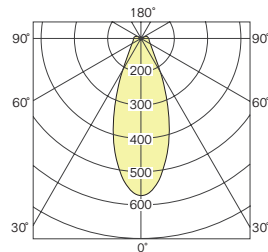

UGR ≤ 14

Light: directed downwards,
diffuse all around

Leistung	CRI	CCT	Leuchtenlichtstrom
11 W	Ra>97 R9>80	2700 K	670 lm
		3000 K	710 lm

DRAFT Suspension Rope S glass blue

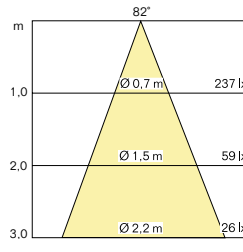
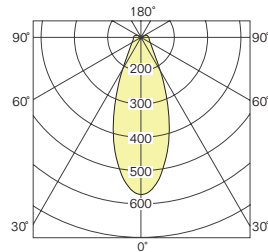

UGR ≤ 14

Light: directed downwards,
diffuse all around

Leistung	CRI	CCT	Leuchtenlichtstrom
11 W	Ra>97 R9>80	2700 K	670 lm
		3000 K	710 lm

⬇️ Note: The photometric data (EULUMDAT) can be downloaded from <https://serien.com/downloads/>

Lichttechnische Daten

DRAFT Suspension Rope M Glas klar

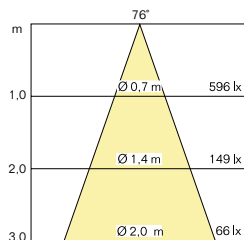
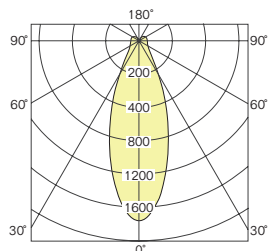

Licht: nach unten gestreut,
rundum diffus

UGR ≤ 16

Leistung	CRI	CCT	Leuchtenlichtstrom
20 W	Ra>97 R9>80	2700 K	1810 lm
		3000 K	1900 lm

DRAFT Suspension rope M Glas braun

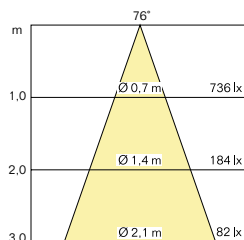
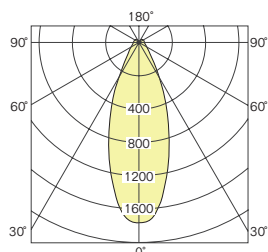

Licht: nach unten gestreut,
rundum diffus

UGR ≤ 16

20 W	Ra>97 R9>80	2700 K	1560 lm
		3000 K	1640 lm

DRAFT Suspension Rope M Glas blau

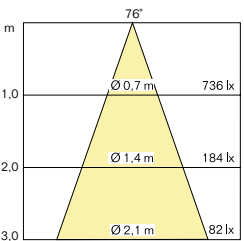
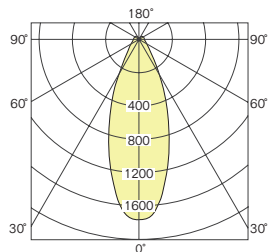





Licht: nach unten gestreut,
rundum diffus

UGR ≤ 16





20 W	Ra>97 R9>80	2700 K	1560 lm
		3000 K	1640 lm

⬇️ Hinweis: Die lichttechnischen Daten (EULUMDAT) können Sie unter <http://serien.com/downloads/> herunterladen.

DRAFT Suspension S

Abbildung	Beschreibung	Leuchtmittel	Regelung	Leistung	CCT	Art.-Nr.			
	Rope Leuchteneinheit	LED	TRIAC	11 W	2700K	LE015704			
					3000K	LE015705			
					1800–3000K D2W	LE015706			
						DALI	11 W	2700K	LE015735
								3000K	LE015736
								1800–3000K D2W	LE015737
	Glas klar mit Reflektor					DR015728			
	Glas braun mit Reflektor					DR015729			
	Glas blau mit Reflektor					DR015730			

DRAFT Suspension M

Abbildung	Beschreibung	Leuchtmittel	Regelung	Leistung	CCT	Art.-Nr.			
	Rope Leuchteneinheit	LED	TRIAC	20 W	2700K	LE015716			
					3000K	LE015717			
					1800–3000K D2W	LE015718			
						DALI	20 W	2700K	LE015719
								3000K	LE015720
								1800–3000K D2W	LE015721
	Glas klar mit Reflektor					DR015731			
	Glas braun mit Reflektor					DR015732			
	Glas blau mit Reflektor					DR015733			

DRAFT ist ein modularer Artikel. Bitte jeweils Leuchteneinheit und Glasschirm zusammen bestellen.

Information

+ C kennzeichnet Produkte mit vorprogrammiertem CASAMBI-Modul in der Leuchte integriert. Die CASAMBI Funktionalität ist grundsätzlich für alle unsere Produkte einsetzbar. Für die verschiedenen Integrationsmöglichkeiten (abhängig von der Temperatur: in die Leuchte, in die abgehängte Decke, in den Schalter oder den Verteilerkasten) informieren wir Sie gerne. CASAMBI ist ein Bluetoothbasiertes Lichtsteuerungssystem, das vollständig in die Leuchte oder hinter den Schalter integriert werden kann. Es ist einfach und intuitiv über mobile Devices mit der kostenlosen CASAMBI-App (iOS und Android) bedienbar. CASAMBI erweitert so die Steuerungsmöglichkeiten um Funktionen wie Dimmen, Gruppieren von Leuchten, Programmieren von Gruppen und Szenen, Automatisierungen und vieles mehr. Für ausführlichere Informationen besuchen Sie bitte www.casambi.com

CCT (Correlated Color Temperature) ist die Farbtemperatur einer LED und wird in Kelvin (K) angegeben. LED-Leuchten mit einer Farbtemperatur von 2700 K liefern wir kurzfristig. LED-Leuchten mit einer Farbtemperatur von 3000 K haben längere Lieferzeiten.

CRI (Colour Rendering Index) Farbwiedergabeindex

D2W Mit Dim2Warm wird eine Funktionalität der Leuchte bezeichnet, mit der das als angenehm empfundene Dimmverhalten von klassischen Glühfadlampen imitiert wird. Beim Dimmen wird das Licht nicht nur dunkler, sondern ändert seine Lichtfarbe auch in den warmweißen Bereich.

DALI 5-adrige Netzzuleitung bei Regelung über DALI oder 1-10 V erforderlich.
1-10 V Alle mit DALI-Netzteilen betriebenen LED-Leuchten sind für den Einsatz in Notbeleuchtungsanlagen geeignet.

Lumen Die Angaben zu Lichtstrom (Lumen) sind Nominalwerte, das heißt reine Modul-Lichtstromwerte. Der Lichtstrom gibt an, wieviel Licht nach allen Seiten abstrahlt.

TW Leuchten mit diesem Kennzeichen besitzen eine variable Farbtemperatursteuerung von warm bis kaltweißem Licht.

UGR (Unified Glare Rating) Bewertung der Blendung

IP Schutzart

LOR Der Leuchtenbetriebswirkungsgrad ist als LOR-Wert (Light Output Ratio) in Prozent angegeben.



Die durchgestrichene Mülltonne weist darauf hin, dass dieses Elektrogerät nicht im Hausmüll entsorgt werden darf. Um die menschliche Gesundheit und die Umwelt vor möglichen Gefahrstoffen zu schützen, kann dieses Produkt am Ende seiner Lebensdauer kostenfrei bei einer Sammelstelle in Ihrer Nähe abgegeben werden. Die gesonderte Entsorgung ermöglicht die Wiederverwendung bzw. Verwertung von Elektrogeräten.



Unter www.serien.com/downloads finden Sie hilfreiche Informationen und die jeweils aktuellen technischen Daten: Datenblätter, Kataloge, Preislisten, Lichttechnische Daten (EULUMDAT), 3D CAD-Daten, EU Energielabels, Konformitätserklärungen, Retourenformular, FAQs, Montageanleitungen, Bohrschablonen und weitere Serviceanleitungen



Mit Erscheinen dieses Datenblattes verlieren alle bisherigen ihre Gültigkeit. Die dargestellten Produktzeichnungen dienen der Illustration. Auch wenn bei deren Erstellung mit großer Sorgfalt vorgegangen wurde, können einzelne Proportionen vom tatsächlichen Produkt abweichen.

Alle Werte sind Bemessungswerte. Leistung und Lichtstrom unterliegen initial einer Toleranz von +/- 10%. Toleranz der Farbtemperatur: +/-150 K. Die Werte gelten, wenn nicht anders angegeben, für eine Umgebungstemperatur von 25 °C. Die angegebenen Nenn- und Messwerte beziehen sich auf die zum Zeitpunkt der Datenblätterstellung eingesetzten Leuchtmittel. Änderungen vorbehalten.

Impressum

serien Raumleuchten GmbH, HRB 22042 Amtsgericht Offenbach. Geschäftsführer: Jean-Marc da Costa, Manfred Wolf. Alle Rechte vorbehalten. Keine Reproduktionen ohne vorherige schriftliche Zustimmung. Alle Marken sind registriert. Alle Produkte sind gesetzlich geschützt. Verstöße werden in vollem Umfang strafrechtlich verfolgt.